	PROCEDIMENTO OPERACIONAL PADRÃO	Código do Documento	Página
		POP.UTIN.020	1 / 7
MANEJO E INSTALAÇÃO DO TRACH CARE		Especialidade	Revisão
		Neonatologia	

Objetivo

Remover secreções traqueais de pacientes com ventilação mecânica (VM) que não devem ser desconectados, quando houver secreção visível em via aérea, presença de ruído no tubo traqueal, desconforto respiratório do paciente, queda da saturação, oscilações da curva de fluxo do ventilador;

Executantes

Enfermeiras Assistenciais.

Materiais / Documentos necessários

Sistema de aspiração fechado de número compatível com peso e idade do RN, soro fisiológico, seringa de 1ml, ampola de soro fisiológico, agulha, intermediário de aspiração (látex), equipamentos de proteção individual.

Descrição do procedimento

Técnica utilizada para retirar secreções de pacientes com vias aéreas artificiais (tubo orotraqueal, nasotraqueal ou traqueostomia).

Responsável	Ação
-------------	------

Preparação para instalação

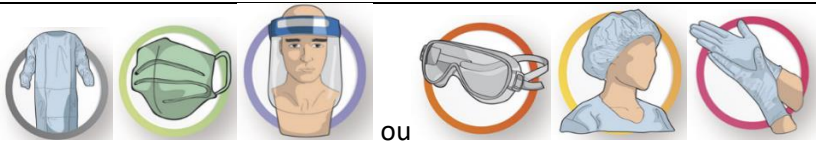

Enfermeira	Higienizar as mãos conforme POP;
	Escolher conector e tubo avaliando a idade e peso do RN;
	Conferência de todos os materiais necessários;
	Utilizar equipamentos de proteção individual na ordem a seguir: Avental, Máscara N95 ou FFP2 e Máscara cirúrgica, Face Shield ou Óculos de proteção ocular, Gorro e Luvas de procedimento;
	
	Posicionar o paciente com cabeceira elevada à 30° - 45°;
	Explicar procedimento ao paciente;

Montagem do equipamento de aspiração fechado

Enfermeira	Realizar a abertura da sonda de aspiração;	
	Reservar o invólucro para auditoria;	
	Avaliar o tamanho do sistema do trach care que será conectado de acordo com o tamanho do tubo oro traqueal do paciente.	

Elaborado por:	Aprovado por:	Validado por:
CAMILA SOUZA SANTOS Coordenadora da UTIN	TAISA ALVES DE FARIAS Fisioterapeuta	ULLY MARIANNE F LEMOS Enfermeira da Qualidade
Data: 11/11/2020	Data:11/11/2020	Data:20/08/2021

	PROCEDIMENTO OPERACIONAL PADRÃO	Código do Documento	Página
		POP.UTIN.020	2 / 7
MANEJO E INSTALAÇÃO DO TRACH CARE		Especialidade	Revisão
		Neonatologia	

	<p>OBS: cada kit do tach care estará equivalente a 3 tamanhos de TOT . Exemplos abaixo: Nº 6: TOT (2, 2,5 e 3 cm) Nº 8: TOT (3,5, 4 e 4,5 cm) Nº 10: TOT (5, 5,5 e 6 cm)</p>
	<p>Retirar o conector do tubo oro traqueal e conectar o adaptador escolhido de acordo com o tamanho do tubo.</p> 
	<p>Conectar o circuito do respirador a segunda conexão do adaptador do trach care</p>
	<p>Identificar o circuito com fita adesiva colorida que compõe o kit do trach care de acordo com o dia da semana no qual o mesmo foi instalado.</p> <p>OBS: O tempo de troca do dispositivo será a cada 72h</p> 

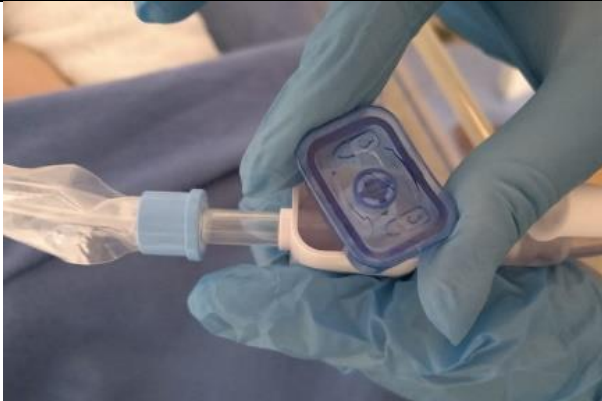

Elaborado por:	Aprovado por:	Validado por:
CAMILA SOUZA SANTOS Coordenadora da UTIN	TAISA ALVES DE FARIAS Fisioterapeuta	ULLY MARIANNE F LEMOS Enfermeira da Qualidade
Data: 11/11/2020	Data:11/11/2020	Data:20/08/2021

	PROCEDIMENTO OPERACIONAL PADRÃO	Código do Documento	Página
		POP.UTIN.020	3 / 7
MANEJO E INSTALAÇÃO DO TRACH CARE		Especialidade	Revisão
		Neonatologia	

	<p>Conectar o intermediário de aspiração no vácuo;</p> <p>Antes de conectar o sistema fechado ao paciente, realizar o teste de sucção ativando a válvula com o polegar;</p> <p>Conectar a válvula de controle ao dispositivo de aspiração;</p> <p>Conectar dispositivo lateral do conector ao sistema de ventilação;</p>	
Aspiração das vias aéreas inferiores sistema fechado		
Enfermeira	<p>Aspirar soro fisiológico em uma seringa de 1ml;</p> <p>Abrir e testar o funcionamento do sistema de aspiração;</p> <p>Conectar o intermediário de aspiração (látex) no sistema de aspiração fechado;</p>	
	<p>Caso haja necessidade, ajustar no ventilador mecânico FO2 de 100% ou modo de aspiração se este estiver disponível, com o objetivo de pré-oxigenar antes do procedimento;</p> <p>Girar a trava de segurança do sistema de aspiração para abrir o sistema;</p>	



Elaborado por:	Aprovado por:	Validado por:
CAMILA SOUZA SANTOS Coordenadora da UTIN	TAISA ALVES DE FARIAS Fisioterapeuta	ULLY MARIANNE F LEMOS Enfermeira da Qualidade
Data: 11/11/2020	Data:11/11/2020	Data:20/08/2021

	PROCEDIMENTO OPERACIONAL PADRÃO	Código do Documento	Página
		POP.UTIN.020	4 / 7
MANEJO E INSTALAÇÃO DO TRACH CARE		Especialidade	Revisão
		Neonatologia	

	<p>Introduzir a sonda de aspiração do sistema fechado no tubo traqueal até perceber resistência, onde se encontra a carina, neste ponto elevar 1 a 2 centímetros da sonda;</p>										
	<p>Liberar o vácuo de aspirar apertando o clamp do sistema;</p>										
	<p>Realizar movimentos lentos de vai e vem e retirar lentamente a sonda; *Este procedimento não deve durar mais de 10 segundos devido ao risco de hipoxemia.</p>										
	<p>Inserir a seringa no local recomentado contendo a solução fisiológica, lavar a sonda do sistema de aspiração, mantendo o vácuo ativado ao mesmo tempo da introdução do soro;</p>										
	<p>Realizar este procedimento quantas vezes forem necessárias;</p>										
	<p>Ao termino do procedimento lavar novamente o sistema de aspiração fechado;</p>										
	Finalização do procedimento e organização do ambiente										
Enfermeira	Desconectar a seringa e e descarta-la;										
	Travar a válvula de segurança do sistema de aspiração fechado;										
	Desconectar o vácuo do sistema;										
	Colocar a tampa protetora do sistema de aspiração fechado;										
<table border="1" style="width: 100%; border-collapse: collapse;"> <tr> <td style="width: 33%;">Elaborado por:</td> <td style="width: 33%;">Aprovado por:</td> <td style="width: 33%;">Validado por:</td> </tr> <tr> <td style="text-align: center;">CAMILA SOUZA SANTOS Coordenadora da UTIN</td> <td style="text-align: center;">TAISA ALVES DE FARIAS Fisioterapeuta</td> <td style="text-align: center;">ULLY MARIANNE F LEMOS Enfermeira da Qualidade</td> </tr> <tr> <td style="text-align: center;">Data: 11/11/2020</td> <td style="text-align: center;">Data:11/11/2020</td> <td style="text-align: center;">Data:20/08/2021</td> </tr> </table>			Elaborado por:	Aprovado por:	Validado por:	CAMILA SOUZA SANTOS Coordenadora da UTIN	TAISA ALVES DE FARIAS Fisioterapeuta	ULLY MARIANNE F LEMOS Enfermeira da Qualidade	Data: 11/11/2020	Data:11/11/2020	Data:20/08/2021
Elaborado por:	Aprovado por:	Validado por:									
CAMILA SOUZA SANTOS Coordenadora da UTIN	TAISA ALVES DE FARIAS Fisioterapeuta	ULLY MARIANNE F LEMOS Enfermeira da Qualidade									
Data: 11/11/2020	Data:11/11/2020	Data:20/08/2021									

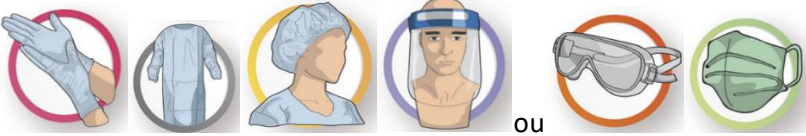
	PROCEDIMENTO OPERACIONAL PADRÃO	Código do Documento	Página
		POP.UTIN.020	5 / 7
MANEJO E INSTALAÇÃO DO TRACH CARE		Especialidade	Revisão
		Neonatologia	

	<p>Lavar o intermediário de aspiração;</p> <p>Desligar o sistema a vácuo;</p> <p>Identificar e armazenar o látex no conector lateral do sistema de aspiração QinPot;</p> <p>Organizar o leito do paciente, fazer a retirada dos EPI's na ordem a seguir: Luvas, Avental, Gorro, Face Shield ou Óculos de proteção ocular, Máscaras;</p>
	
	<p>Descartar corretamente os EPI's e materiais utilizados no procedimento;</p>
Observação	<p>Esta prática é indicada em pacientes com precaução por aerossóis; pacientes com sangramento pulmonar ativo e excesso de secreções nas vias aéreas.</p>

Sonda de aspiração para tubo traqueal sistema fechado (Trach Care)	Intermediário de aspiração (Látex)
	

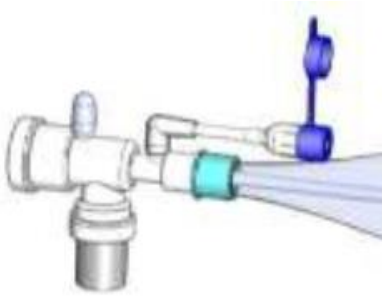
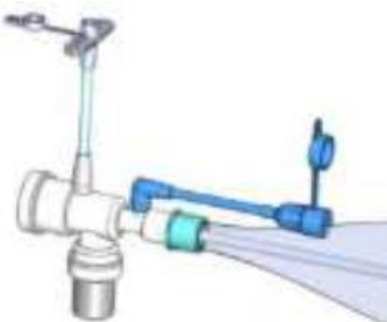
 <p>SC2</p>	 <p>SC5 – Via MDI</p>
---	--

Elaborado por:	Aprovado por:	Validado por:
CAMILA SOUZA SANTOS Coordenadora da UTIN	TAISA ALVES DE FARIAS Fisioterapeuta	ULLY MARIANNE F LEMOS Enfermeira da Qualidade
Data: 11/11/2020	Data:11/11/2020	Data:20/08/2021

	PROCEDIMENTO OPERACIONAL PADRÃO	Código do Documento	Página
		POP.UTIN.020	6 / 7
MANEJO E INSTALAÇÃO DO TRACH CARE		Especialidade	Revisão
		Neonatologia	

Instalação de trach care modelo MDI e medicação conexão MDI

Enfermeira	Solicitar relatório específico para o trach Care com conexão em MDI	
	Indicação para RN que necessitem de nebulização em aerossóis ou em uso de traqueostomo	
	Realizar a abertura da sonda de aspiração;	
	Reservar o invólucro para auditoria;	
	Avaliar o tamanho do sistema do trach care MDI que será conectado de acordo com o tamanho do ostio do traqueostomo.	
	Seguir técnica de instalação conforme rotina acima citada do trach care convencional	
	Tempo de troca segue o mesmo padrão	

Medicação em conexão MDI

Enfermeira/ técnica de enfermagem	
	Realizar assepsia da conexão com álcool a 70% e conectar a medicação em aerossol no port MDI lançando o jato de acordo com prescrição médica solicitada

Referências bibliográficas

Elaborado por:	Aprovado por:	Validado por:
CAMILA SOUZA SANTOS Coordenadora da UTIN	TAISA ALVES DE FARIAS Fisioterapeuta	ULLY MARIANNE F LEMOS Enfermeira da Qualidade
Data: 11/11/2020	Data:11/11/2020	Data:20/08/2021

	PROCEDIMENTO OPERACIONAL PADRÃO	Código do Documento	Página
		POP.UTIN.020	7 / 7
	MANEJO E INSTALAÇÃO DO TRACH CARE	Especialidade	Revisão
		Neonatologia	

Disponível em <<https://sbgg.org.br/wp-content/uploads/2020/03/Tabela-Traduzida-EPI-OMS.pdf>> Acesso em 13/07/2020 às 14:00.

Disponível em <<http://www2.ebserh.gov.br/documents/17082/3086452/POP+REABILITA%C3%87%C3%83O+RESPIRAT%C3%93RIA+ADULTO.pdf/500f4ac4-2c60-493d-9c78-6779d3be6448>> Acesso em 13/07/2020 às 13:30.

Disponível em <<https://www.youtube.com/watch?v=fii379Gfgso>> Acesso em 13/07/2020 às 14:30.

Disponível em <<https://www.salvavidas.eu/pt/el-proyecto/especial-covid-19>> Acesso em 13/07/20 20 às 15:00.

BRASIL, Medidas de Prevenção de Infecção Relacionada à Assistência à Saúde / Agencia Nacional de Vigilância Sanitária. Brasília, 2013.

Disponível em <<http://www.cfernandes.com.br/produto/sonda-aspiracao-sistema-fechado-bioteq/>> Acesso em 13/07/20 20 às 15:00.

Elaborado por:	Aprovado por:	Validado por:
CAMILA SOUZA SANTOS Coordenadora da UTIN	TAISA ALVES DE FARIAS Fisioterapeuta	ULLY MARIANNE F LEMOS Enfermeira da Qualidade
Data: 11/11/2020	Data:11/11/2020	Data:20/08/2021